

別紙

通常ドラム、足フレーム、シートのみ  
ステンレス  
(羽根軸、ボス軸等は鉄)

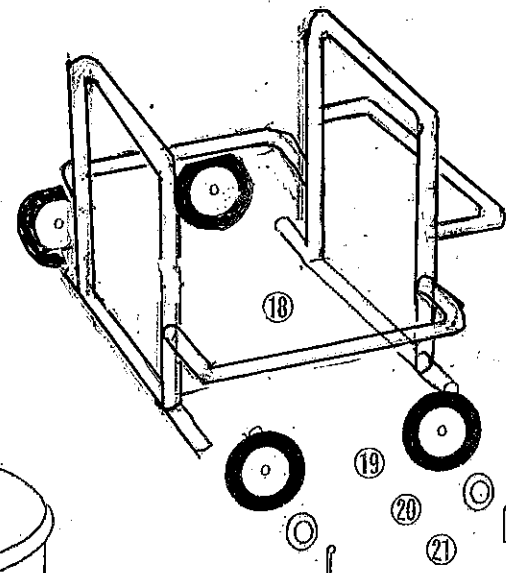

- ①ドラム
- ②シュート口
- ③グリップ
- ④シュート(長)
- ⑤シュート止め  
ボルト
- ⑥ギヤードモーター
- ⑦ボルト
- ⑧スプリング  
ワッシャー
- ⑨ワッシャー
- ⑩モーターカバー
- ⑪カバー止め  
ボルト
- ⑫スイッチ
- ⑬ビス
- ⑭ナット
- ⑮ブッシュ
- ⑯クリップ
- ⑰コード
- ⑱シャーシ
- ⑲150φ車輪
- ⑳ワッシャー
- ㉑割ピン
- ㉒下カム
- ㉓キー材
- ㉔セットボルト
- ㉕主軸ベアリング
- ㉖羽根軸のみ
- ㉗外羽根
- ㉘内羽根
- ㉙補助羽根
- ㉚ボルト
- ㉛ワッシャー
- ㉜スプリング  
ワッシャー
- ㉝袋ナット
- ㉞セメント台
- ㉟100φ補助輪
- ㊱ボルトセット

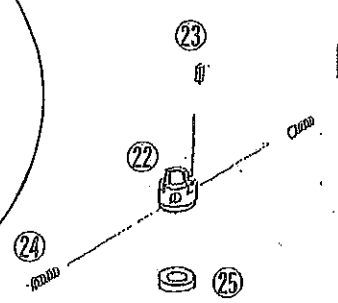
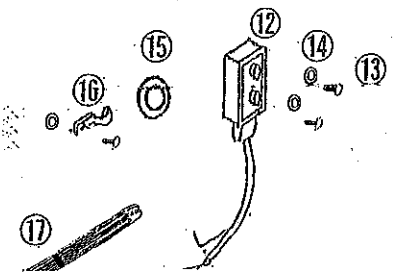
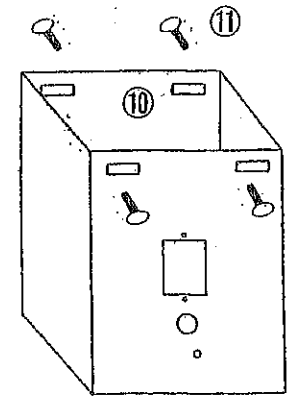
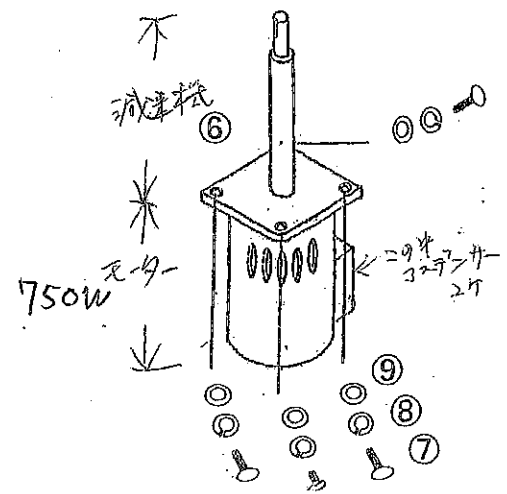
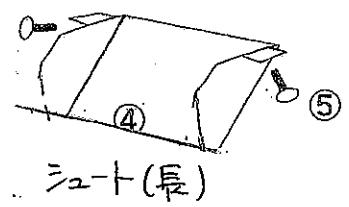
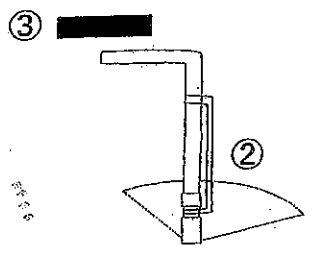
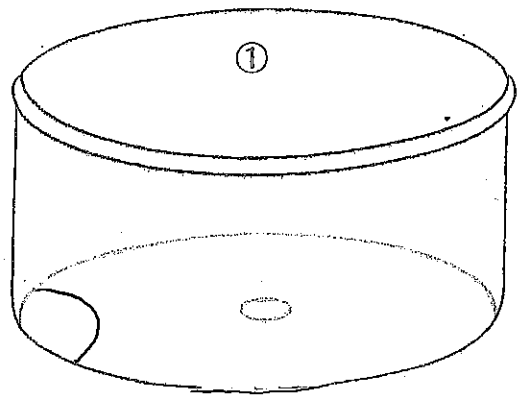

羽根軸  
別紙

EMG-T25L

通常 ドラム、足フレーム、シュートのみステン  
 (羽根軸、ボス軸等は鉄)

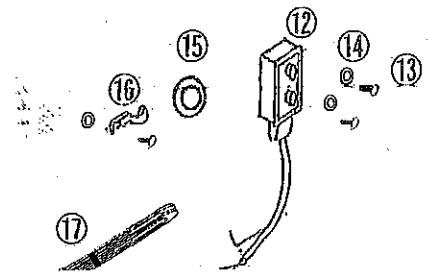
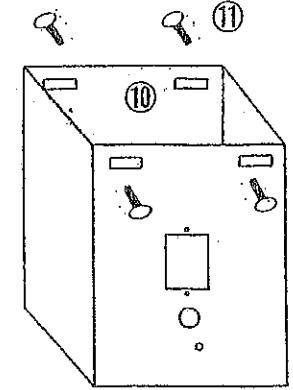
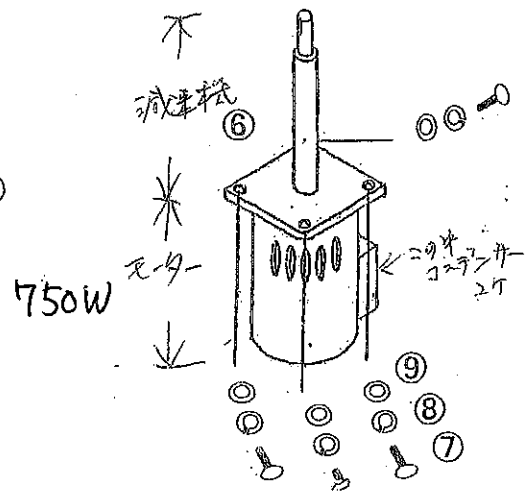
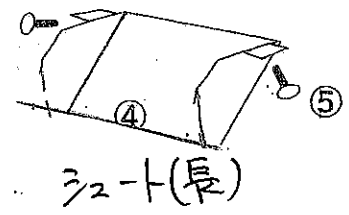
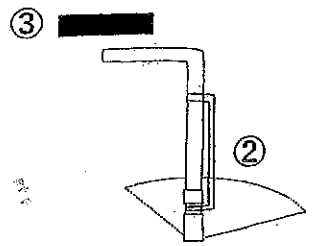
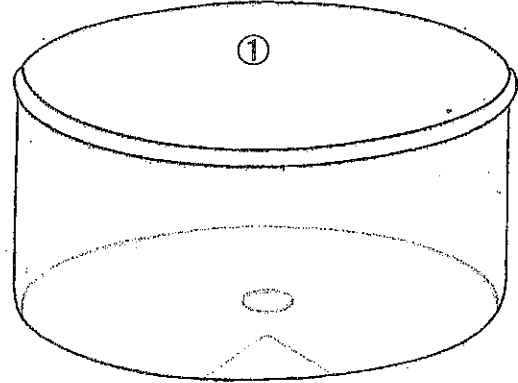
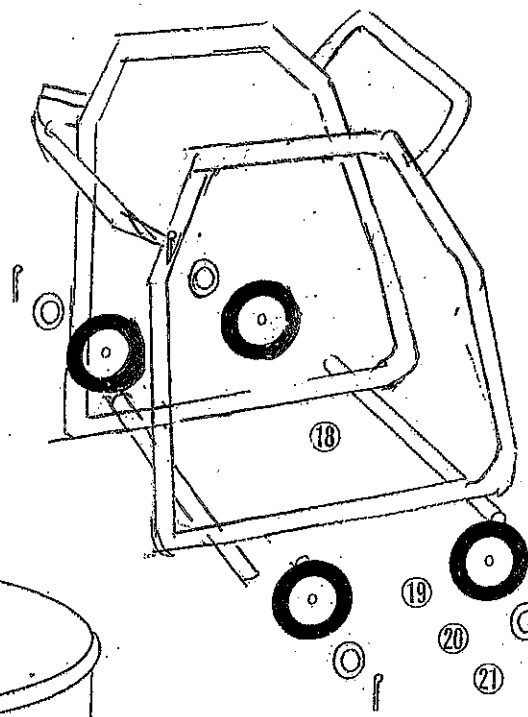
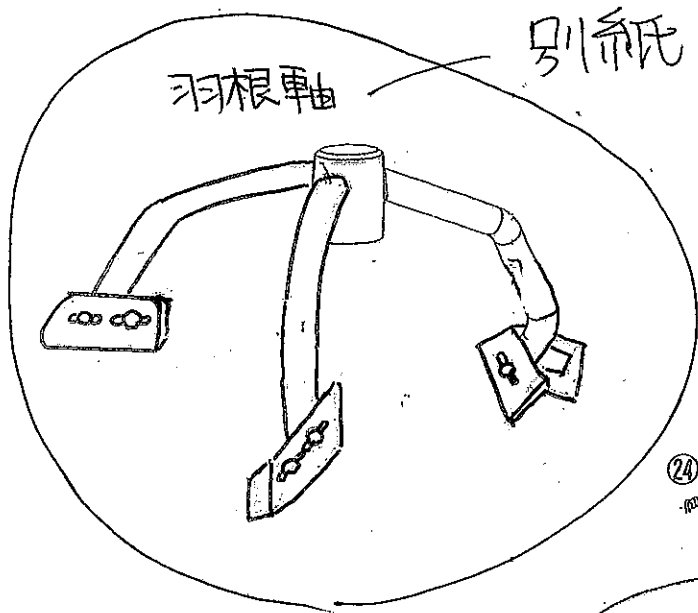

- ①ドラム
- ②シュート口
- ③グリップ
- ④シュート(長)
- ⑤シュート止め  
ボルト
- ⑥ギヤードモーター
- ⑦ボルト
- ⑧スプリング  
ワッシャー
- ⑨ワッシャー
- ⑩モーターカバー
- ⑪カバー止め  
ボルト
- ⑫スイッチ
- ⑬ビス
- ⑭ナット
- ⑮ブッシュ
- ⑯クリップ
- ⑰コード
- ⑱シャーシ
- ⑲150Φ車輪
- ⑳ワッシャー
- ㉑割ピン
- ㉒下カム
- ㉓キー材
- ㉔セットボルト
- ㉕主軸ベアリング
- ㉖羽根軸のみ
- ㉗外羽根
- ㉘内羽根
- ㉙補助羽根
- ㉚ボルト
- ㉛ワッシャー
- ㉜スプリング  
ワッシャー
- ㉝袋ナット
- ㉞セメント台
- ㉟100Φ補助輪
- ㊱ボルトセット

羽根軸  
別紙

EMG-T25H

ALL 鉄バージョン有ります。  
 (EMG-T25HSS)

