

- ①ドラム
- ②シュート口
- ③グリッパ
- ④シュート(長)
- ⑤シュート止め
- ⑥ギヤードモーター
- ⑦ボルト
- ⑧スプリング
- ⑨ワッシャー
- ⑩モーターカバー
- ⑪カバー止め
- ⑫スイッチ
- ⑬ビス
- ⑭ナット
- ⑮ブッシュ
- ⑯クリップ

- ⑰コード
- ⑱シャーシ
- ⑲150Φ車輪
- ⑳ワッシャー
- ㉑割ピン
- ㉒下カム
- ㉓キー材
- ㉔セットボルト
- ㉕主軸ベアリング
- ㉖羽根軸のみ
- ㉗外羽根
- ㉘内羽根
- ㉙補助羽根
- ㉚ボルト
- ㉛ワッシャー
- ㉜スプリング
- ㉝ワッシャー
- ㉞袋ナット
- ㉟セメント台
- ㊱100Φ補助輪
- ㊲ボルトセット

羽根軸
別紙

※1kwモーター
兼せ替え可
(別途費用がかかります。)

EMG-3.5 D

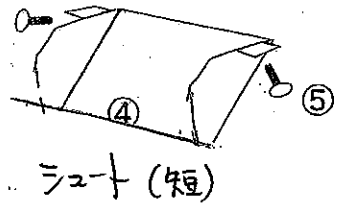
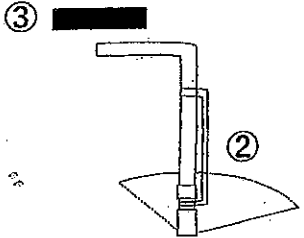
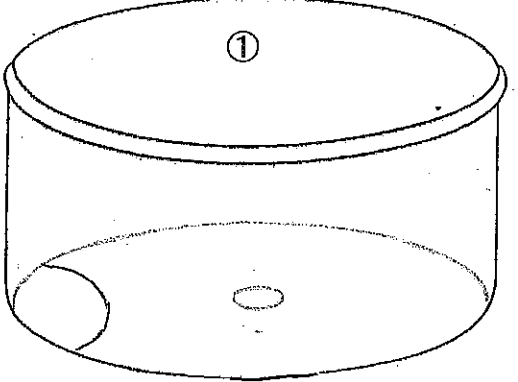
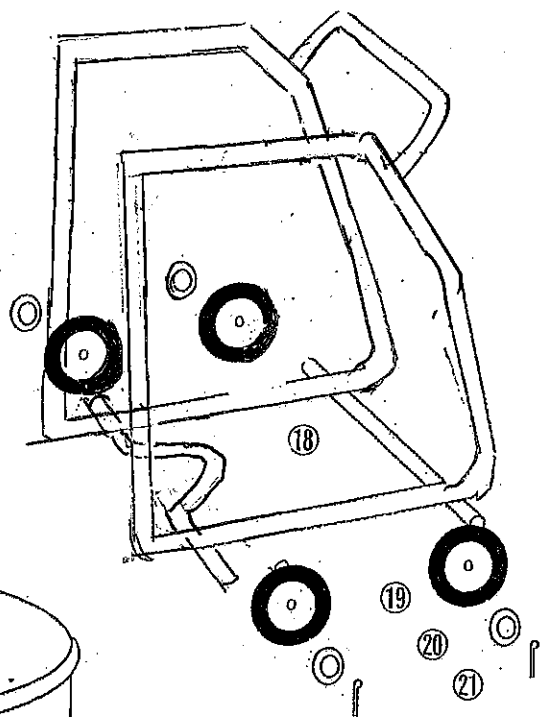
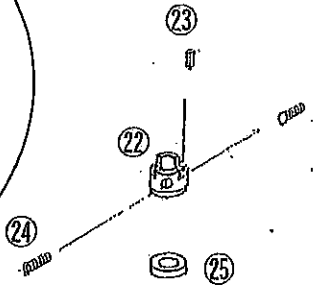
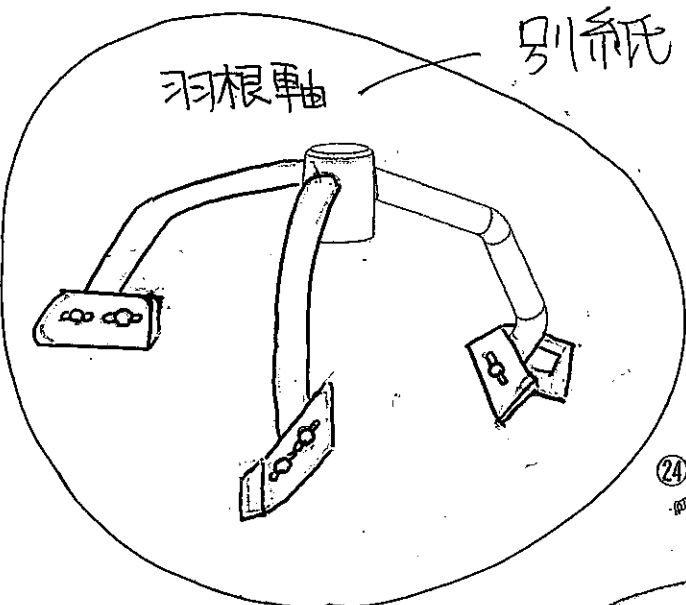

シャット (短)

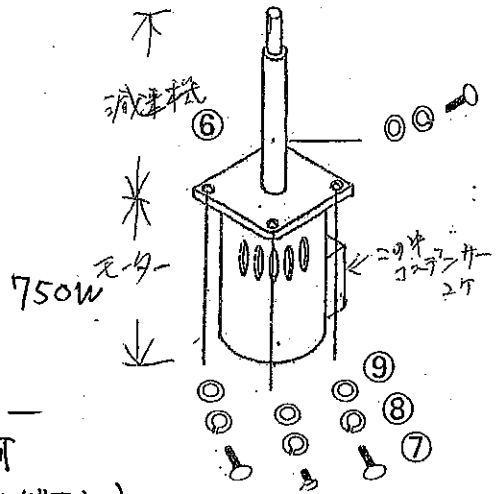

※1kWモーター
乗せ替え可
(別途費用がかかります。)

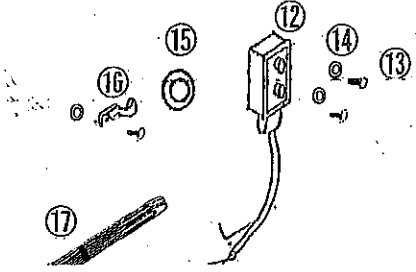
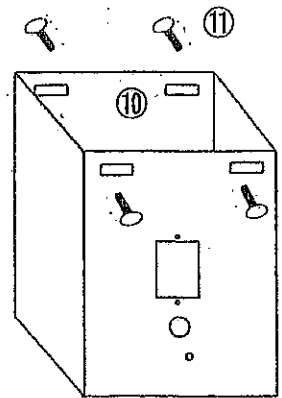

- ①ドラム
- ②シャット口
- ③グリッパ
- ④シャット (短)
- ⑤シャット止め
ボルト
- ⑥ギヤードモーター
- ⑦ボルト
- ⑧スプリング
ワッシャー
- ⑨ワッシャー
- ⑩モーターカバー
- ⑪カバー止め
ボルト
- ⑫スイッチ
- ⑬ビス
- ⑭ナット
- ⑮ブッシュ
- ⑯クリップ
- ⑰コード
- ⑱シャーシ
- ⑲150φ車輪
- ⑳ワッシャー
- ㉑割ピン
- ㉒下カム
- ㉓キー材
- ㉔セットボルト
- ㉕主軸ベアリング
- ㉖羽根軸のみ
- ㉗外羽根
- ㉘内羽根
- ㉙補助羽根
- ㉚ボルト
- ㉛ワッシャー
- ㉜スプリング
ワッシャー
- ㉝袋ナット
- ㉞セメント台
- ㉟100φ補助輪
- ㊱ボルトセット

羽根軸
別紙

EMG-3.5DH

〒485-0059 愛知県小牧市小木東1-218
株式会社 栄和機械工業
TEL. 0568-75-8889 FAX 0568-65-8839

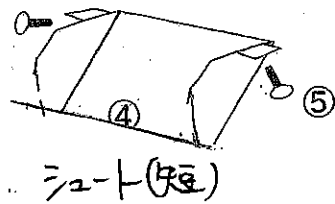
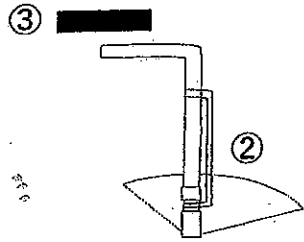
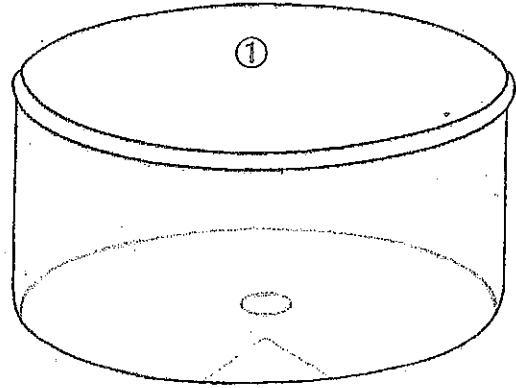
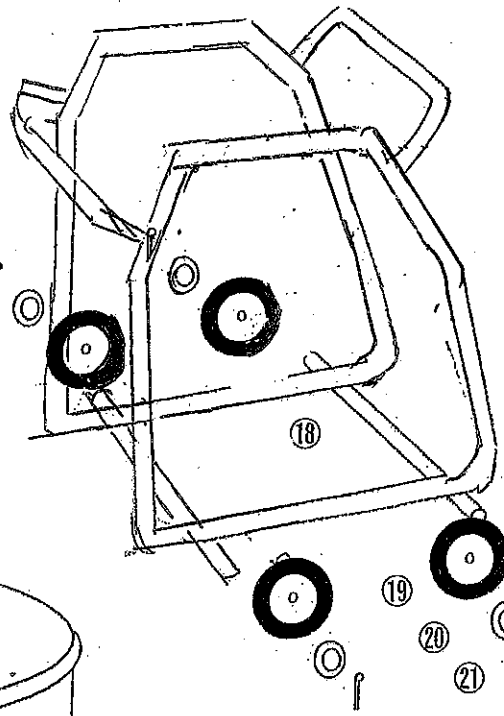
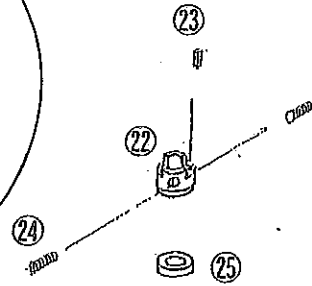
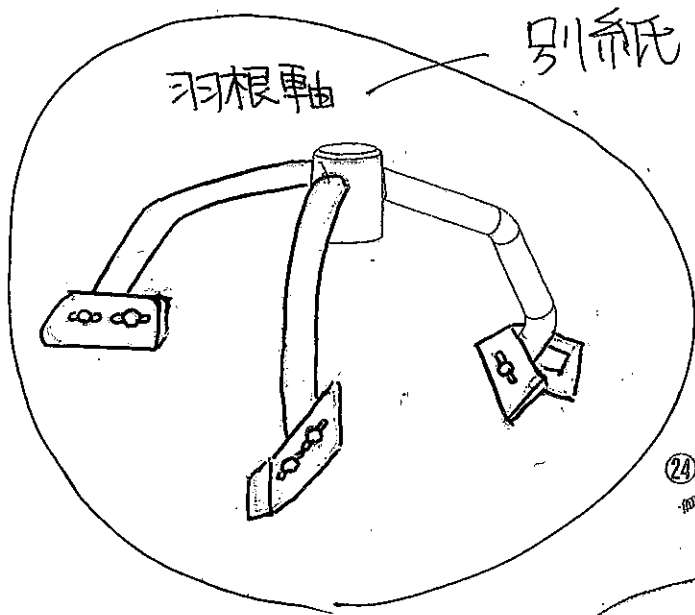

シャット(短)

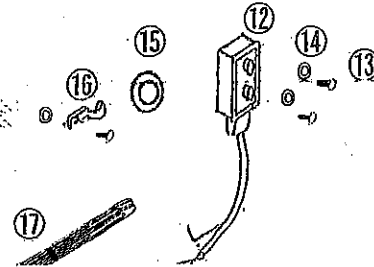
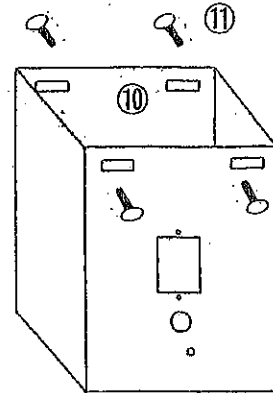
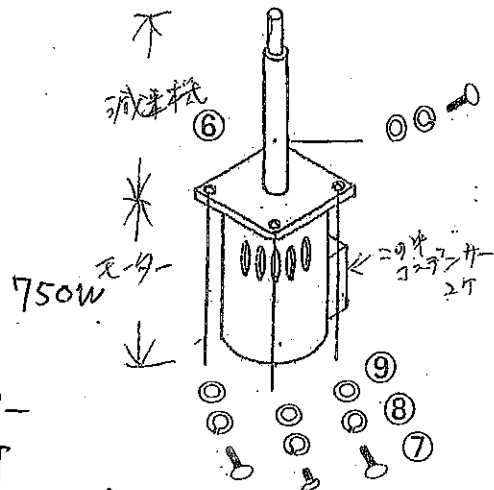

- ①ドラム
- ②シュート口
- ③グリッパ
- ④シュート(短)
- ⑤シュート止め
ボルト
- ⑥ギヤードモーター
- ⑦ボルト
- ⑧スプリング
ワッシャー
- ⑨ワッシャー
- ⑩モーターカバー
- ⑪カバー止め
ボルト
- ⑫スイッチ
- ⑬ビス
- ⑭ナット
- ⑮ブッシュ
- ⑯クリップ

- ⑰コード
- ⑱シャーシ
- ⑲150φ車輪
- ⑳ワッシャー
- ㉑割ピン
- ㉒下カム
- ㉓キー材
- ㉔セットボルト
- ㉕主軸ベアリング
- ㉖羽根軸のみ
- ㉗外羽根
- ㉘内羽根
- ㉙補助羽根
- ㉚ボルト
- ㉛ワッシャー
- ㉜スプリング
ワッシャー
- ㉝袋ナット
- ㉞セメント台
- ㉟100φ補助輪
- ㊱ボルトセット

羽根軸
別紙

EMG-3.5 DHN

※1kWモーター
兼せ替え可
(別途費用がかかります。)

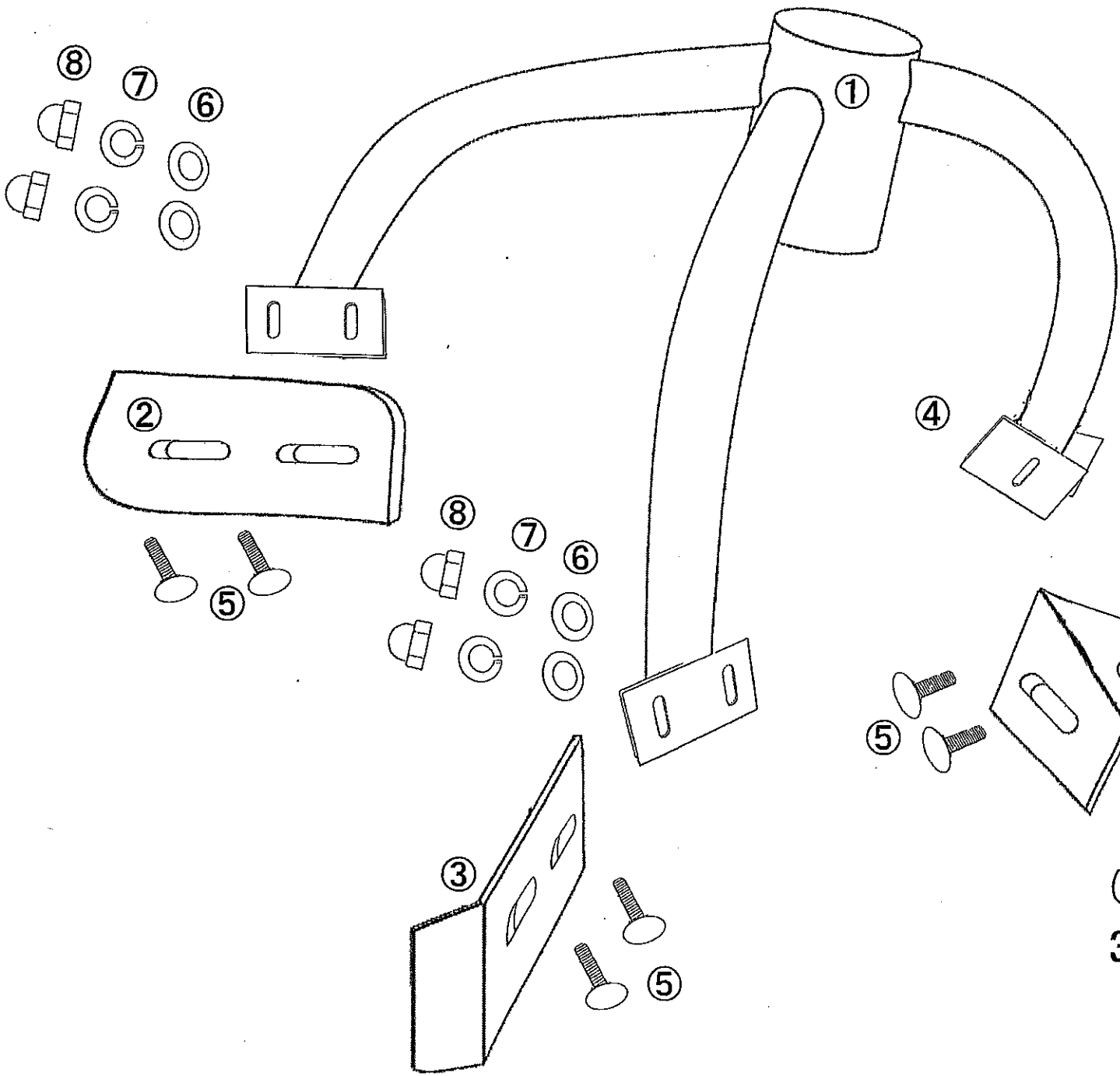

- ①軸(アーム)のみ
- ②外羽根
- ③内羽根
- ④三角羽根
- ⑤ボルト 大
- ⑥ワッシャー 大
- ⑦スプリングワッシャー 大
- ⑧ナット 大

(EMG-3.5 D / DH / DHN)
 3.5型羽根軸 分解図