

羽根軸 別紙

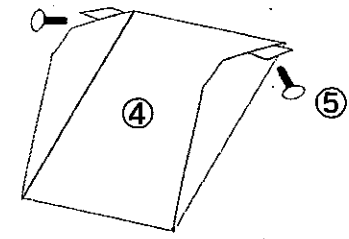

シュート (長)

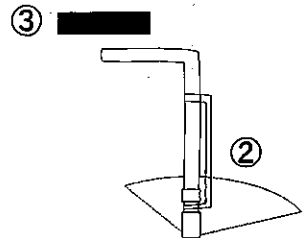
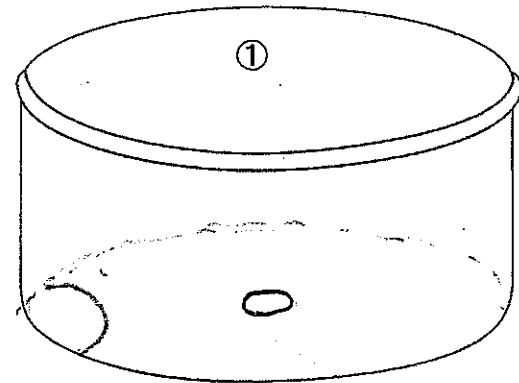
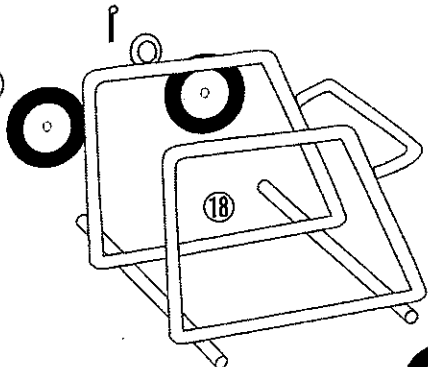
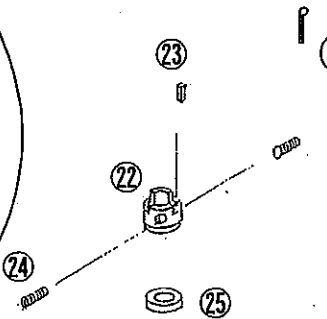
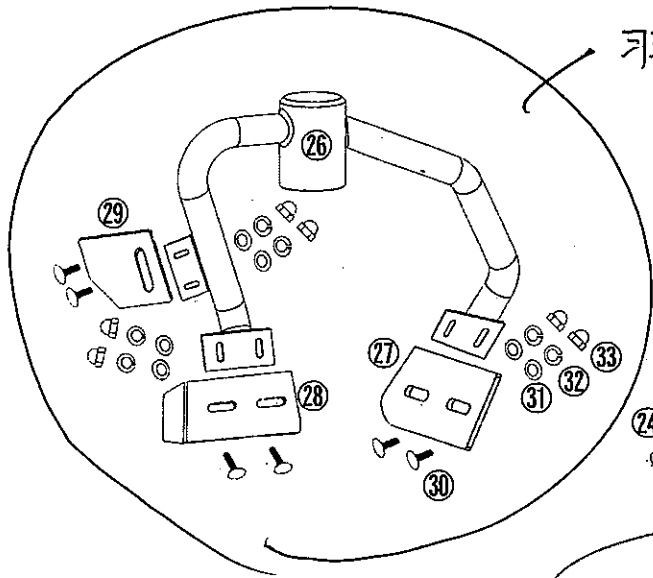
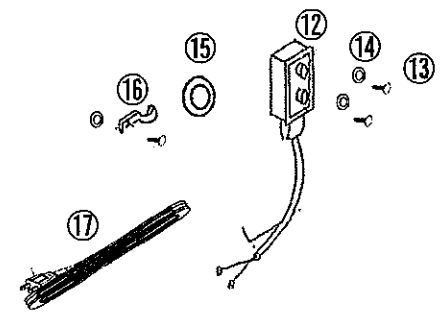
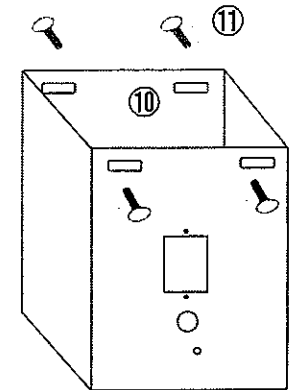
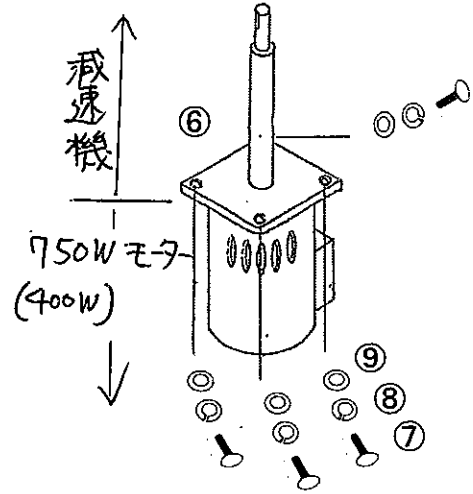

- |                 |                 |
|-----------------|-----------------|
| ①ドラム            | ⑱シャーシ           |
| ②シュート口          | ⑲150φ車輪         |
| ③グリップ           | ⑳ワッシャー          |
| ④シュート (長)       | ㉑割ピン            |
| ⑤シュート止め<br>ボルト  | ㉒下カム            |
| ⑥ギヤード<br>モーター   | ㉓キー材            |
| ⑦ボルト            | ㉔セットボルト         |
| ⑧スプリング<br>ワッシャー | ㉕主軸ベアリング        |
| ⑨ワッシャー          | ㉖羽根軸のみ          |
| ⑩モーターカバー        | ㉗外羽根            |
| ⑪カバー止め<br>ボルト   | ㉘内羽根            |
| ⑫スイッチ           | ㉙補助羽根           |
| ⑬ビス             | ㉚ボルト            |
| ⑭ナット            | ㉛ワッシャー          |
| ⑮ブッシュ           | ㉜スプリング<br>ワッシャー |
| ⑯クリップ           | ㉝袋ナット           |
| ⑰コード            |                 |

別紙

EMG-2.5 分解図

羽根軸 別紙

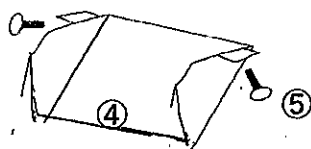
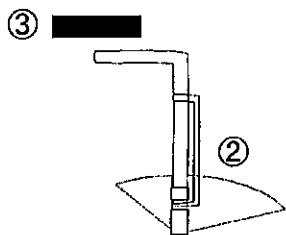
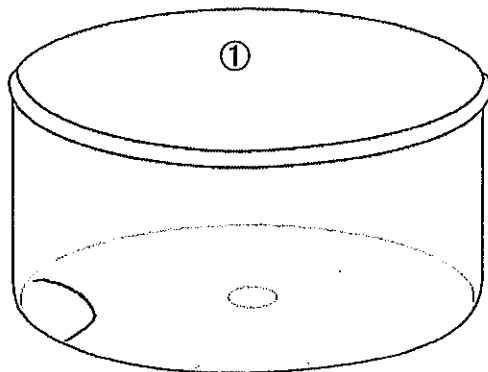
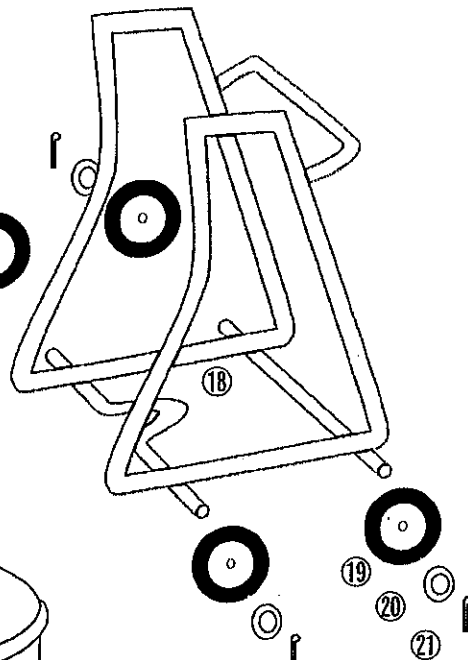
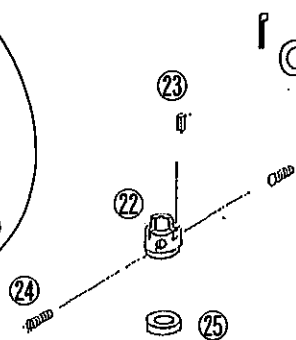
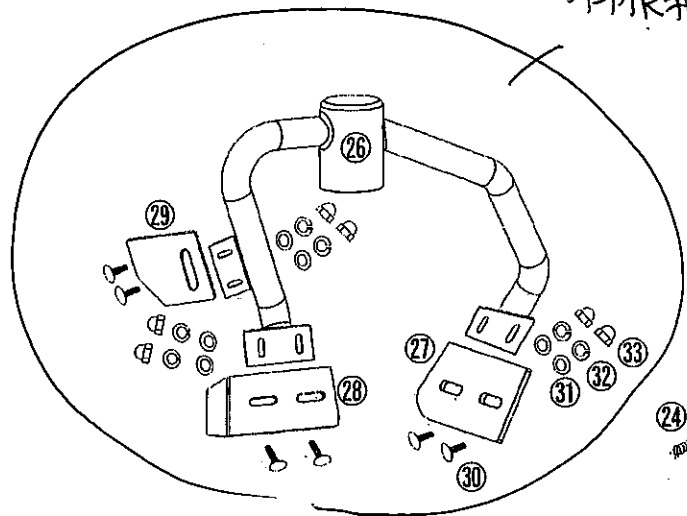

シュート(短)

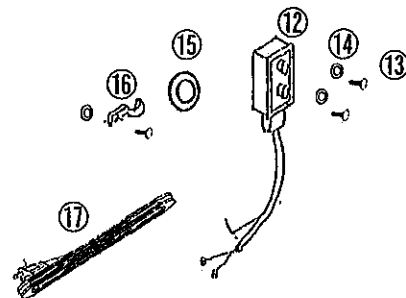
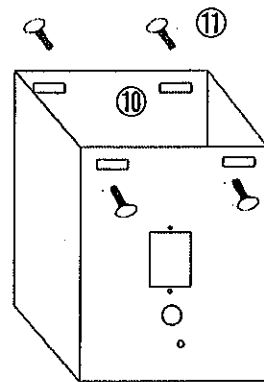
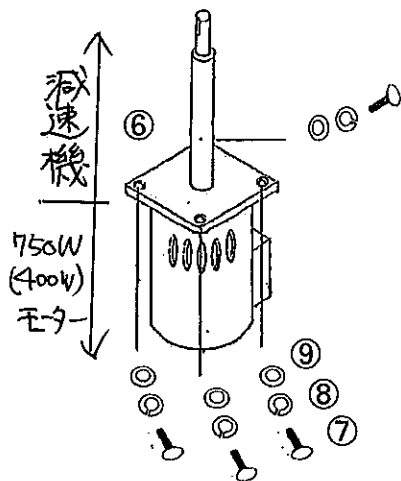

- |          |          |          |
|----------|----------|----------|
| ①ドラム     | ⑩モーターカバー | ⑱シャーシ    |
| ②シュート口   | ⑪カバー止め   | ⑲150Φ車輪  |
| ③グリップ    | ⑫スイッチ    | ⑳ワッシャー   |
| ④シュート(短) | ⑬ビス      | ㉑割ピン     |
| ⑤シュート止め  | ⑭ナット     | ㉒下カム     |
| ボルト      | ⑮ブッシュ    | ㉓キー材     |
| ⑥ギヤード    | ⑯クリップ    | ㉔セットボルト  |
| モーター     | ⑰コード     | ㉕主軸ベアリング |
| ⑦ボルト     |          | ⑯羽根軸のみ   |
| ⑧スプリング   |          | ㉖外羽根     |
| ワッシャー    |          | ㉗内羽根     |
| ⑨ワッシャー   |          | ㉘補助羽根    |
| ⑩モーターカバー |          | ㉙ボルト     |
| ⑪カバー止め   |          | ㉚ワッシャー   |
| ボルト      |          | ㉛スプリング   |
| ⑫スイッチ    |          | ワッシャー    |
| ⑬ビス      |          | ㉜袋ナット    |
| ⑭ナット     |          |          |
| ⑮ブッシュ    |          |          |
| ⑯クリップ    |          |          |
| ⑰コード     |          |          |

別紙

EMG-2.5H 分解図

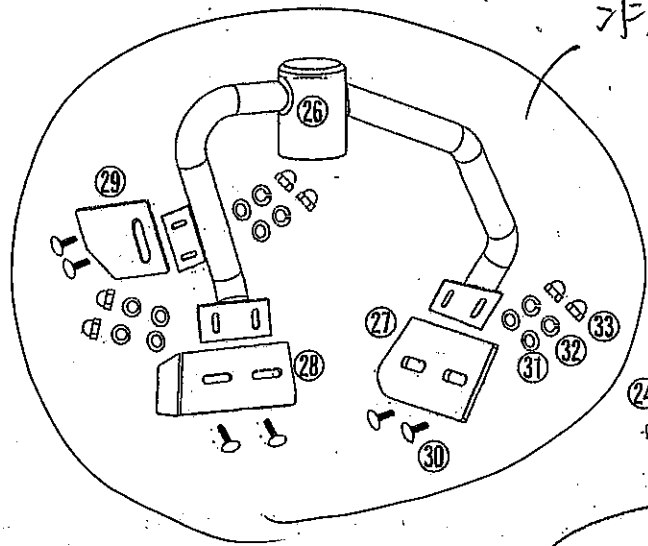

羽根軸  
別紙

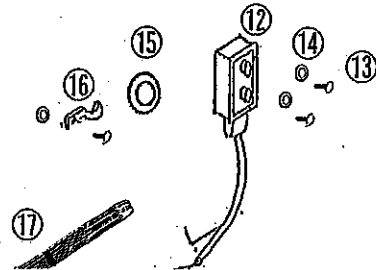
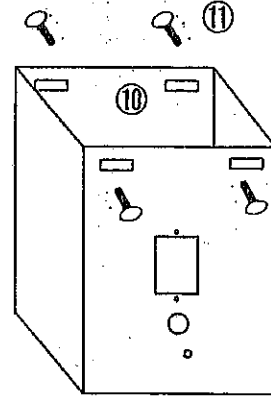
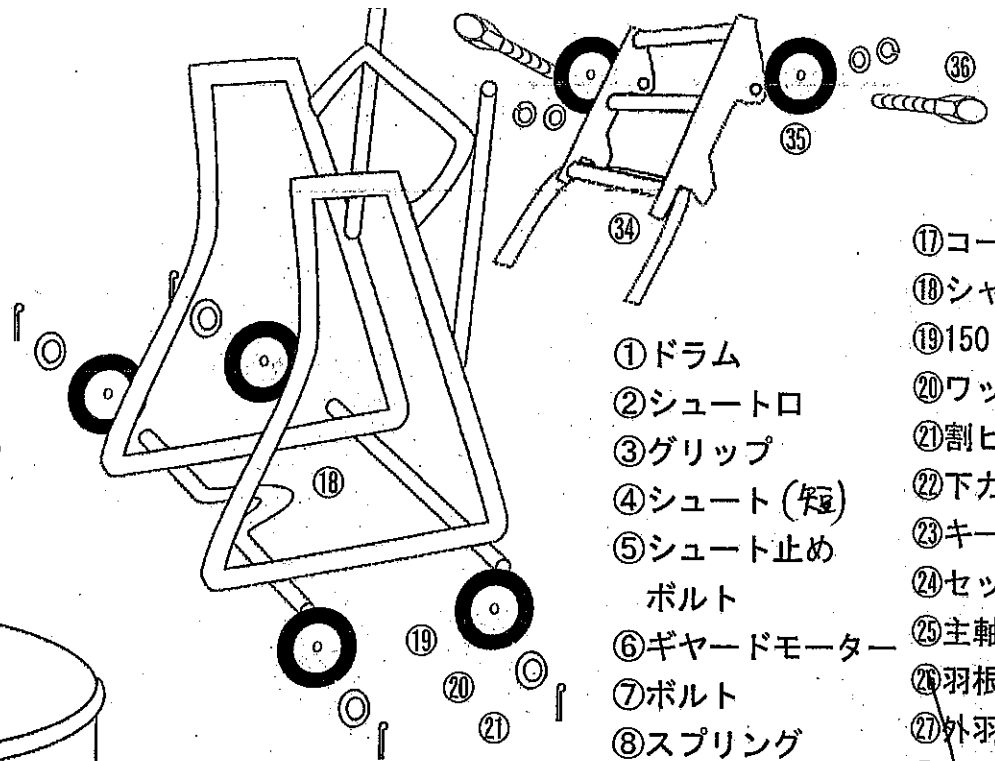
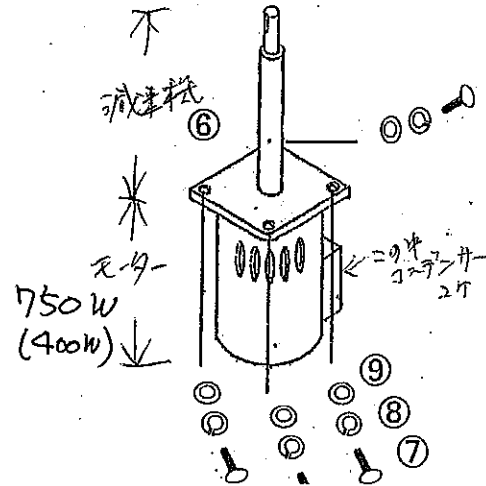
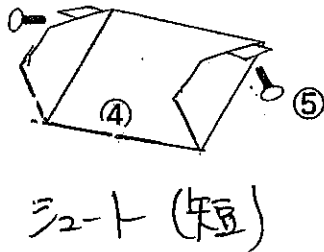
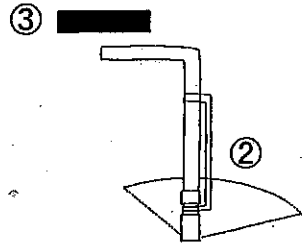
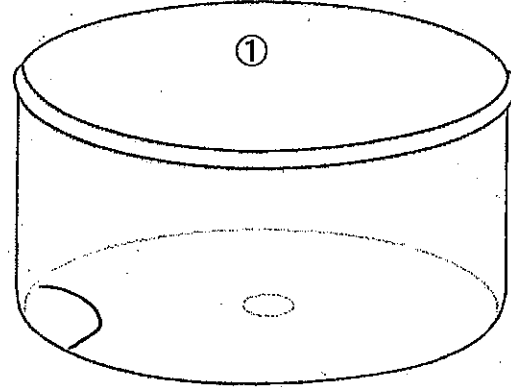

- ① ドラム
- ② シュート口
- ③ グリップ
- ④ シュート (短)
- ⑤ シュート止め  
ボルト
- ⑥ ギヤードモーター
- ⑦ ボルト
- ⑧ スプリング  
ワッシャー
- ⑨ ワッシャー
- ⑩ モーターカバー
- ⑪ カバー止め  
ボルト
- ⑫ スイッチ
- ⑬ ビス
- ⑭ ナット
- ⑮ ブッシュ
- ⑯ クリップ
- ⑰ コード
- ⑱ シャーシ
- ⑲ 150Φ車輪
- ⑳ ワッシャー
- ㉑ 割ピン
- ㉒ 下カム
- ㉓ キー材
- ㉔ セットボルト
- ㉕ 主軸ベアリング
- ㉖ 羽根軸のみ
- ㉗ 外羽根
- ㉘ 内羽根
- ㉙ 補助羽根
- ㉚ ボルト
- ㉛ ワッシャー
- ㉜ スプリング  
ワッシャー
- ㉝ 袋ナット
- ㉞ セメント台
- ㉟ 100Φ補助輪
- ㊱ ボルトセット

別紙

EMG-2.5HT 分解図

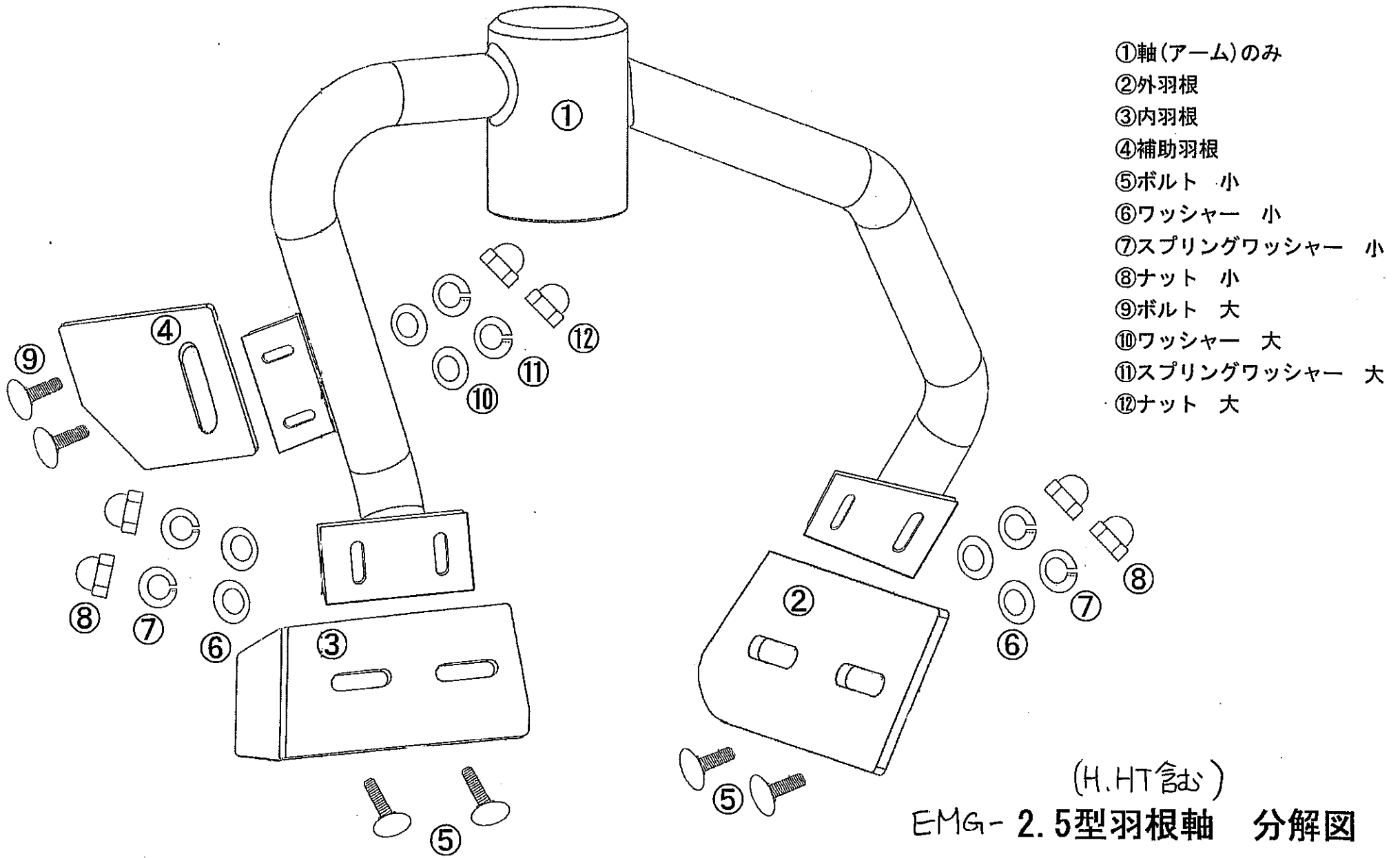

- ①軸(アーム)のみ
- ②外羽根
- ③内羽根
- ④補助羽根
- ⑤ボルト 小
- ⑥ワッシャー 小
- ⑦スプリングワッシャー 小
- ⑧ナット 小
- ⑨ボルト 大
- ⑩ワッシャー 大
- ⑪スプリングワッシャー 大
- ⑫ナット 大

(H.HT 含む)

EMG-2.5型羽根軸 分解図